









# ΠΛΑΝΟ ΔΙΑΦΥΓΗΣ - ESCAPE PLAN



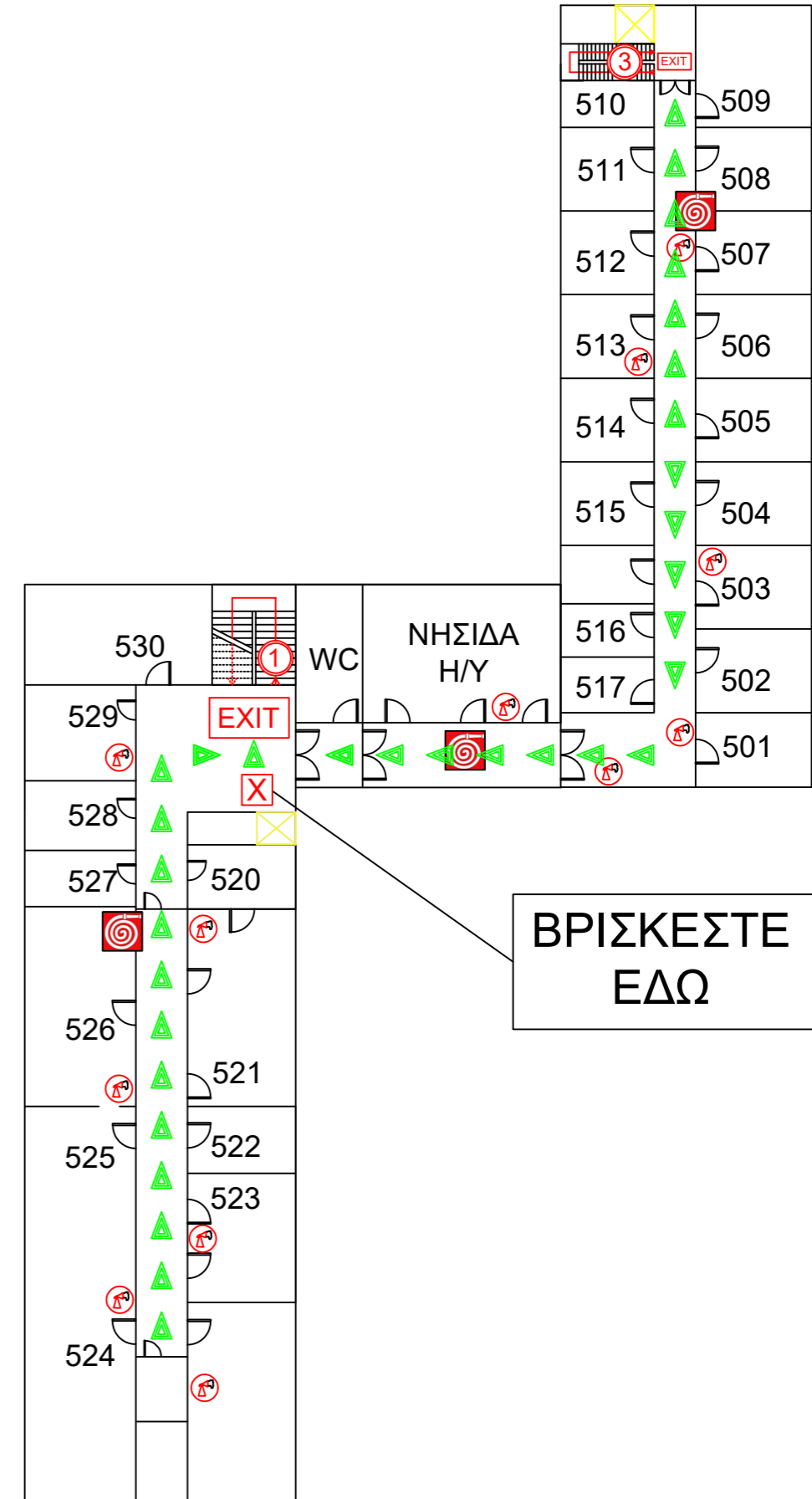
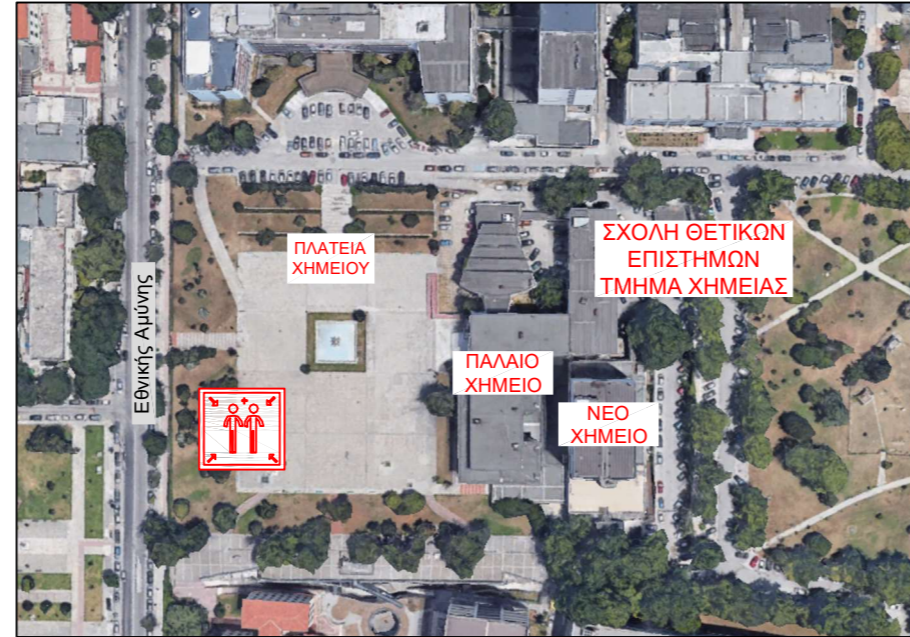

## 3ος Όροφος - 3rd Floor

### ΥΠΟΜΝΗΜΑ

- Η ΘΕΣΗ ΣΑΣ ΣΤΟ ΚΤΙΡΙΟ 
- ΚΟΜΒΙΟ ΑΝΑΓΓΕΛΙΑΣ ΦΩΤΙΑΣ 
- ΠΥΡΟΣΒΕΣΤΗΡΑΣ (Pa/CO<sub>2</sub>) 
- ΟΡΙΖΟΝΤΙΑ ΟΔΕΥΣΗ ΔΙΑΦΥΓΗΣ 
- ΚΛΙΜΑΚΟΣΤΑΣΙΟ ΔΙΑΦΥΓΗΣ 
- ΣΗΜΕΙΟ ΣΥΓΚΕΝΤΡΩΣΗΣ 
- ΠΥΡΟΣΒΕΣΤΙΚΗ ΦΩΛΙΑ 
- ΕΞΟΔΟΣ ΚΙΝΔΥΝΟΥ 
- ΑΝΕΛΚΥΣΤΗΡΑΣ 



### ΣΕ ΠΕΡΙΠΤΩΣΗ ΕΚΤΑΚΤΗΣ ΑΝΑΓΚΗΣ

1. ΠΑΡΑΜΕΙΝΕΤΕ ΨΥΧΡΑΙΜΟΙ
2. ΣΗΜΑΝΑΤΕ ΣΥΝΑΓΕΡΜΟ ΜΕ ΤΑ ΚΟΜΒΙΑ ΑΝΑΓΓΕΛΙΑΣ ΠΥΡΚΑΓΙΑΣ ΚΑΙ ΕΦΟΣΟΝ ΑΠΑΙΤΕΙΤΑΙ, ΕΝΗΜΕΡΩΣΤΕ ΤΗΝ ΠΥΡΟΣΒΕΣΤΙΚΗ ΥΠΗΡΕΣΙΑ 
3. ΣΕ ΠΕΡΙΠΤΩΣΗ ΠΥΡΚΑΓΙΑΣ, ΧΡΗΣΙΜΟΠΟΙΗΣΤΕ ΑΝ ΜΠΟΡΕΙΤΕ ΤΑ ΜΕΣΑ ΚΑΤΑΣΒΕΣΗΣ, ΣΤΟΧΕΥΟΝΤΑΣ ΣΤΗ ΒΑΣΗ ΤΗΣ ΕΣΤΙΑΣ 
4. ΕΚΚΕΝΩΣΤΕ ΤΟΝ ΧΩΡΟ ΣΥΜΦΩΝΑ ΜΕ ΤΙΣ ΣΗΜΑΝΣΕΙΣ ΚΑΙ ΤΙΣ ΕΞΟΔΟΥΣ ΔΙΑΦΥΓΗΣ  
 ΒΟΗΘΕΙΣΤΕ ΤΑ ΑΤΟΜΑ ΠΟΥ ΚΙΝΔΥΝΕΥΟΥΝ   
 ΧΡΗΣΙΜΟΠΟΙΗΣΤΕ ΤΑ ΚΛΙΜΑΚΟΣΤΑΣΙΑ, ΟΧΙ ΤΟΥΣ ΑΝΕΛΚΥΣΤΗΡΕΣ 
5. ΚΑΤΕΥΘΥΝΘΕΙΤΕ ΣΤΑ ΣΗΜΕΙΑ ΣΥΓΚΕΝΤΡΩΣΗΣ ΚΑΙ ΜΗΝ ΕΠΙΣΤΡΕΨΕΤΕ ΣΤΟ ΚΤΙΡΙΟ ΧΩΡΙΣ ΑΔΕΙΑ 

### ΤΗΛΕΦΩΝΑ PHONE



- Α' ΒΟΗΘΕΙΕΣ  
MEDICAL SERVICE 166
- ΠΥΡΟΣΒΕΣΤΙΚΗ  
FIRE DEPARTMENT 199
- ΑΣΤΥΝΟΜΙΑ  
POLICE DEPARTMENT 100
- ΕΚΤΑΚΤΗΣ ΑΝΑΓΚΗΣ  
EMERGENCY NUMBER 112

Τμήμα Χημείας  
Παλαιό Χημείο - Κτίριο 21Α  
Γραφείο Πολιτικής Προστασίας



Νοέμβριος 2023